

Tel : +33 (0)1 60 86 81 48 – Fax : +33 (0)1 60 86 87 57
E-mail: commercial@siccom.fr
www.siccom.fr

Aimant vers le haut

Magnet faced upward
Magnete nach oben legen
Magnete in alto
Iman carra arriba
Im an par a ci ma
Magnes sie
Магнитное кольцо должно быть
вверху



Plug & Play

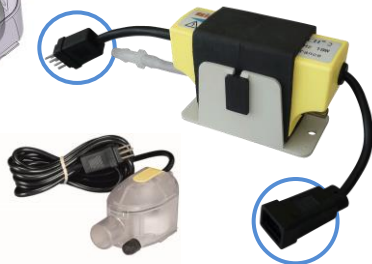

Mini FLOWATCH® 2 SILENCE

Réf : DE05LCC280

Pompe de relevage de condensats
Condensate removal pump
Kondensatförderpumpe
Bomba de absorcion de condensados
Pompa elevatrice di condensa
Pompa kondensatu
Насос для отвода конденсата

FR

Ⓛ AVERTISSEMENT

De faible encombrement, la mini FLOWATCH® 2 SILENCE s'intègre facilement dans tous les climatiseurs (plafonniers, muraux et consoles) dont la puissance frigorifique n'excède pas 10 KW (34 kBTu, 2,8 tons).

La mini FLOWATCH® 2 SILENCE est composée de deux éléments :

- bloc pompe (pompe + carte de gestion)
- bloc de détection

(3 niveaux par flotteur : Arrêt pompe, Mise en marche pompe et Alarme).

Caractéristiques générales

Débit max. :	15 l/h
Refolement max. :	10 mètres
Aspiration max. :	2 mètres
Alimentation bloc pompe :	220-240 V 50/60 Hz
Puissance pompe :	19 W
Indice de protection :	IP64
Protecteur thermique	Oui (à réenclenchement automatique)
Niveau sonore :	19,7 dBA* à 1 mètre

* = niveau de pression moyen à 1 mètre calculé sur le niveau de puissance acoustique Lwad = 32.80 dBA (ref 1 pw) norme NF EN ISO 3744 et 4871.
Température d'utilisation : 5°C à 45°C

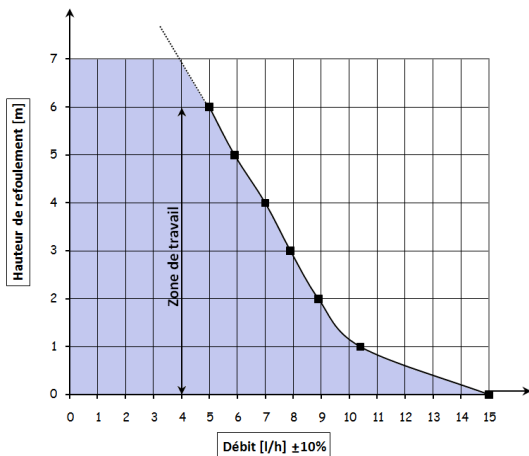

Ⓜ MISE EN SERVICE

2.a BLOC POMPE

L'alimentation doit provenir d'un réseau différent de celui de votre climatiseur. **Déconnecter toute alimentation secteur pendant l'installation.**

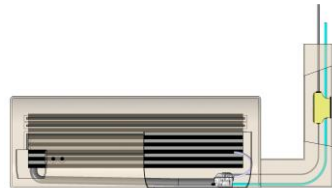

Utiliser exclusivement le câble fourni à 3 conducteurs :

- ✓ Bleu / Neutre
- ✓ Marron / Phase
- ✓ Jaune+vert / Terre

L'alarme.

Vous disposez d'un contact inverseur possédant un pouvoir de coupure max de 5 Ampères résistif sous 250 Vac, et d'un pouvoir de coupure minimum de 10mA sous 5 VDC. Utiliser l'alarme pour informer (signal sonore ou visuel) de tout risque de débordement (contact NO) et pour couper la production frigorifique (contact NC). On doit utiliser le câble fourni à 3 conducteurs.

- ✓ Noir=normalement fermé=NC
- ✓ Blanc=commun=C
- ✓ Violet=normalement ouvert=NO

Raccordement de l'alarme

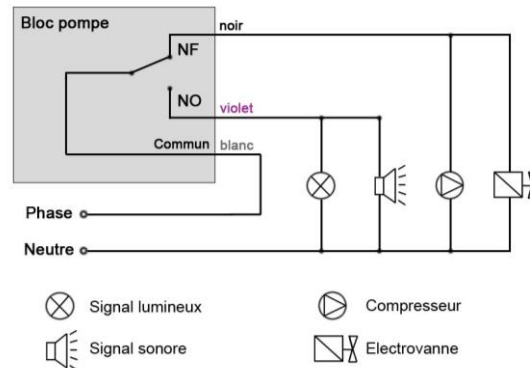

Installation du bloc pompe

Le bloc pompe peut être fixé dans le climatiseur, dans une goulotte (schéma ci-contre) ou en faux plafond. Une mousse adhésive double-face est prévue à cet effet. Un espace libre doit être préservé autour du bloc pompe pour permettre son refroidissement en cas de marche prolongée. Le tube de refolement (non fourni) doit avoir un diamètre 6 x 9 mm pour être fixé sur le raccord réducteur 4 x 6.4 mm (déjà installé). Utiliser un collier de serrage (non fourni) afin de fixer durablement le tube de refolement à la pompe. Respecter le sens d'écoulement indiqué par la flèche sur le bloc pompe.

2.b BLOC DE DETECTION

Le bloc de détection est alimenté en TRES BASSE TENSION par le bloc pompe. Il est impératif d'utiliser le câble fourni 4 conducteurs. Un manchon coudé souple (fourni) permet de raccorder le bloc de détection au bac du climatiseur pour la mini FLOWATCH® 2 SILENCE. L'aspiration se fait par le tube souple de 1,85 mètre (fourni) ayant un diamètre interne de 5 mm. Utiliser les 2 colliers de serrage (fournis) pour fixer durablement ce tube souple au niveau du bloc de détection et de la pompe. Raccorder le tube d'évent (fourni), diamètre interne 4 mm, longueur 150 mm.

Installation du bloc de détection.

Pour la mini FLOWATCH® 2 SILENCE, le bloc de détection doit être placé et fixé en position horizontale au moyen du rail de fixation (fourni) si possible. Choisir le sens d'évacuation le mieux adapté à l'application, et obturer à l'aide du bouchon noir la sortie d'évacuation inutilisée.
→ Avant de raccorder les connecteurs, vérifier qu'ils sont parfaitement secs, propres, et hors tension.
→ Raccorder tous les connecteurs en respectant le débrassage et l'encliquetage complet. **La sortie du tube de refolement de la pompe doit toujours être plus haute que le bloc de détection.** Dans le cas contraire, il est indispensable de raccorder la sortie du tube de refolement à un autre tube dont le diamètre est supérieur afin de supprimer le phénomène d'aspiration, de siphonage. Une information complète est disponible auprès de votre revendeur à ce sujet.

Ⓝ FONCTIONNEMENT

Assurez-vous que le bac de condensats de votre climatiseur soit assez haut pour qu'au delà du niveau de l'alarme du bloc de détection, il puisse contenir les condensats en cas de coupure électrique. Avant toute installation définitive, il est conseillé de tester le bon fonctionnement de la pompe de relevage de condensats.

- Ne jamais faire fonctionner la pompe à sec plus des quelques secondes indispensables pour la mise en service (risque de détérioration de la pompe)
- Rincer abondamment à l'eau le bac du climatiseur afin d'éliminer toutes les particules métalliques et corps étrangers.
- Positionner le réservoir en lieu et place afin de collecter les condensats du climatiseur installé.
- Verser de l'eau dans le bac du climatiseur.
- Vérifier la mise en marche de la pompe et constater l'évacuation de l'eau par la pompe, puis l'arrêt de celle-ci.
- Tester l'alarme en versant de l'eau en continu, même au delà de la mise en marche pompe pour que le flotteur active l'alarme.

3.a ENTRETIEN

Toute intervention sur la pompe de relevage de condensats DOIT ETRE EFFECTUEE HORS TENSION.

En début de saison ou régulièrement si la pompe est utilisée toute l'année : Enlever le couvercle du bloc de détection, le filtre et le flotteur. Nettoyer l'intérieur du réservoir ainsi que le flotteur avec une solution eau + javel 5%. **Rincer abondamment après toute utilisation d'un produit de nettoyage.** Assurez-vous que le joint du couvercle est bien dans son logement.

Remplacer le flotteur avec l'aimant placé en haut, ainsi, que le filtre. Remplacer le couvercle et effectuer un test de fonctionnement avant de remplacer le réservoir dans le climatiseur.

3.b SECURITES INCORPOREES

- Produit IP64 pour sa totalité (norme NF EN 60529)
- un contact relais destiné à alimenter une alarme sonore ou lumineuse que SICCOM recommande FORTEMENT de raccorder à un avertisseur sonore et lumineux
- un protecteur thermique calibré +70 °C avec remise en marche automatique
- une mise à la terre de la pompe.

Ⓞ Garantie

Votre pompe est garantie en parfait état de marche à la livraison. Les pompes produites par SICCOM SAS sont garanties 2 ans (24 mois) à partir de la date de facturation de SICCOM SAS contre tout défaut de fonctionnement. Les Clients qui ne sont pas situés en France doivent en cas de défaut constaté retourner en port payé la pompe au distributeur de SICCOM SAS le plus proche. Tous les produits retournés feront l'objet d'une analyse complète d'origine et de fonctionnement en relation avec son code de traçabilité et les performances techniques constatées. En cas d'absence de défaut lié à une mauvaise utilisation de la pompe et de respect des consignes d'installation, le produit sera remplacé ou réparé.

RESTRICTIONS :

Toute garantie implicite sera limitée dans sa durée à la garantie expresse précisée ci-dessus. Dans tous les cas, la responsabilité liée à la garantie de SICCOM SAS est strictement limitée au remplacement ou à la réparation du produit fourni augmenté du coût de son transport au lieu de livraison d'origine.

NI LE VENDEUR NI LE FABRICANT NE PORTE DE RESPONSABILITE EN CAS DE BLESSURE OU DE DOMMAGES DIRECTEMENT EN RAPPORT AVEC LE PRODUIT OU CONSÉCUTIVEMENT A SON UTILISATION (Y-COMPRIS MAIS DE FAÇON NON RESTRICTIVE LES PERTES DE GAINS FINANCIERS, PERTES DE CHIFFRES D'AFFAIRES, DOMMAGES AUX BIENS OU AUX PERSONNES DIRECTEMENT EN RAPPORT AVEC LE PRODUIT OU CONSÉCUTIVEMENT A SON UTILISATION) AINSI QUE TOUT PREJUDICE DECOULANT DE L'UTILISATION OU DE L'IMPOSSIBILITE D'UTILISER LE PRODUIT, L'UTILISATEUR AGREANT CETTE SITUATION COMME ETANT SANS RECOURS ET SANS COMPENSATION.

LA GARANTIE SERA INVALIDEE DANS LES CAS SUIVANTS :

- Capot du moteur de la pompe ouvert
- Produit connecté à une mauvaise tension secteur
- Pompe utilisée avec tout autre liquide que de l'eau de condensats issue d'un climatiseur.
- Mauvaise utilisation de la pompe par le Client
- Alarme non connectée

Avant toute utilisation, l'utilisateur déterminera la compatibilité du produit avec l'utilisation qu'il souhaite en faire. Il supportera tout risque et implication légale en relation avec son utilisation et son installation.

SICCOM SAS se réserve le droit de modifier tout ou partie du produit sans en informer au préalable ses clients.

CERTIFICAT DE CONFORMITE SICCOM SAS

Z.I. Les Bordes 2 rue Gustave Madiot - 91922 Bondoufle Cedex - FRANCE déclare que la mini FLOWATCH® est conforme :
 • NF EN 60 950 (sécurité).
 • directive basse tension 73/23/CEE.
 • directive compatibilité électromagnétique 89/336/CEE.

UK

① DESCRIPTION

Due to its small size the mini FLOWATCH® 2 SILENCE is easy to use in all air conditioners (ceiling, wall or floor-standing) of refrigeration capacity of 10 kW (34 kBtu, 2.8 tons) or less. The mini FLOWATCH® 2 SILENCE comes in 2 modules:

- pump module (pump + control circuits)
 - detection module
- (3 levels float: Pump shut-down, Pump start-up and alarm.)

General characteristics

Max flow:	15 Litres / hour.
Max discharge:	10 meters – 32 ft.
Maximum suction:	2 meters – 6.6 ft.
Voltage:	220-240 V 50/60 Hz
Pump power:	19 W
Ingress protection:	IP64
Thermal protection:	yes, with auto-restart
Noise level :	19.7 dBA* at 1 meter distance

* = Average level pressure at 1 meter, calculated on acoustic power level Lw_{ad} = 32.80 dBA (ref 1pw) NF EN Iso 3744 standards and 4871 standards.

Operating temperature: 5°C to 45°C

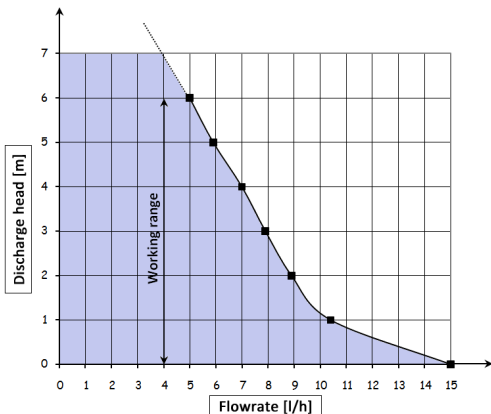

② INSTALLATION

2.a PUMP MODULE

The power supply must come from a different network than the air conditioner supply. **Disconnect the power supply before installation.**

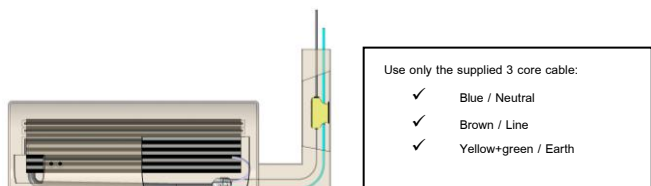

The alarm.

There is a change-over contact with a switching power of 5 A max (resistive load 250VAC), and a switching power of minimum 10mA under 5VDC. Use the alarm to signal (light or buzzer signal) of any overflow risk (NO contact), and to stop further condensate water being produced (NC contact). Use the supplied 3-core cable as follows:

Black=normally closed = NC White= common = C Purple = normally open = NO

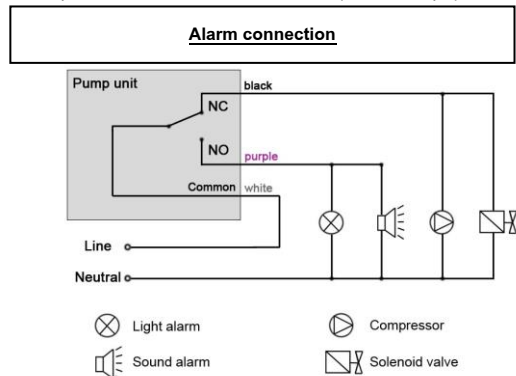

Installation of the pump module.

The pump module may be installed in the air conditioner, in a chute (see diagram, opposite) or in the false ceiling. Double-sided adhesive foam is provided for that purpose. A space must be left around the pump module for it to cool in the event of prolonged operation. The discharge tube (not supplied) must be 6 x 9 mm in diameter to be fixed to the 4 x 6.4 mm reducer (already installed). Use a hose clamp (not supplied) to securely fasten the discharge hose to the pump. Make sure to observe the flow direction indicated by the arrow on the pump module.

2.b DETECTION MODULE.

The detection module is supplied with VERY LOW VOLTAGE from the pump module. It is imperative to use the supplied 4-core cable.

The flexible elbow (supplied) allows connection of the detection module to the air conditioner tray for the mini FLOWATCH® 2 SILENCE. Suction is via the 1.85-meter flexible hose having an interior diameter of 5mm (supplied). Use the two hose clamps (provided) to securely fasten the flexible hose to the detection and pump modules. Connect the vent hose (supplied), which has an inner diameter of 4mm and a length of 150mm.

Installation of the detection module.

For the mini FLOWATCH® 2 SILENCE, the detection module must be installed and fastened in a horizontal position with the fixing rail (supplied) if possible. Choose the most appropriate outlet for the application and close with the black cap the outlet which is not used.

- Before plugging the connectors, check they are clean, dry and not live
- Plug all connectors, paying attention to foolproofing aids and perfect fit

The outlet discharge tube of the pump module must always be higher than the detection module. In other case, it is necessary to connect the outlet discharge tube to another tube of a higher diameter in order to prevent siphoning. Detailed information is available from your nearest wholesaler.

③ OPERATION

Check that the maximum water level in the condensate tray is higher than the alarm level in the detection unit, to prevent the condensate tray overflowing before the alarm activates. Before finishing the installation, it is recommended testing the correct operation of the condensate removal pump.

- Never try to run the pump "dry" without water (pump destructive)
- Rinse thoroughly the condensate water tray in order to eliminate all metallic particles and foreign bodies.
- Position the detection unit in order to collect the condensate from the air conditioner
- Pour water into the condensate tray of the air conditioner
- Check the pump starts, pumps water, then stops
- Test the alarm by pouring water continually, until the float operates the alarm.

3.a MAINTENANCE.

Any maintenance on the condensate pump **MUST BE DONE WITH THE POWER SUPPLIED SWITCHED OFF.**

At the beginning of the season, or regularly if the air conditioner is used all year long: Remove the cap of the detection unit, the filter and the magnet. Clean inside the detection unit and the float with water containing 5% bleach. **Rinse thoroughly after use of a cleaning product. Check the good position of the rubber seal in the housing of the cover.** Then replace the float with the magnet facing up, and the filter. Replace the cap and do a full operational test.

3.b SAFETY

- All the product is IP64 (NF EN 60529 standards)
- SICCOM strongly recommend connecting the high-level alarm cable to a light or audible alarm.
- A thermal cut-out set at 70°C with AUTO-RESET
- Connect the earth wire of the pump

④ Warranty

Your pump is guaranteed to be in perfect working order at delivery. Pumps produced by SICCOM SAS are guaranteed for two years (24 months) from the SICCOM SAS billing date against all operating faults. In the case of detection of a fault, customers not located in France must return the pump postage paid to the nearest SICCOM distributor. All products returned will be subject to a complete analysis of origin and operation in relation to its traceability code and the technical performances ascertained. If it is determined that the fault is unrelated to incorrect use of the pump and that the installation instructions have been complied with, the product will be repaired or replaced.

RESTRICTIONS:

Any implicit guarantee will be limited to the duration of the express guarantee specified above. In all cases, the responsibility related to the SICCOM SAS warranty is limited to the replacement or repair of the product supplied plus the cost of its transport to the original delivery location.

NEITHER THE VENDOR NOR THE MANUFACTURER IS RESPONSIBLE FOR INJURIES OR DAMAGES DIRECTLY RELATED TO THE PRODUCT OR SUBSEQUENT TO ITS USE (INCLUDING BUT NOT LIMITED TO LOSS OF PROFIT, LOSS OF TURNOVER, DAMAGE TO GOODS OR PERSONS DIRECTLY RELATED TO THE PRODUCT OR RESULTING FROM ITS USE) OR ANY PREJUDICE ARISING FROM THE USE OF OR INABILITY TO USE THE PRODUCT. THE USER AGREES THAT THIS SITUATION IS WITHOUT RECOURSE OR COMPENSATION.

THE WARRANTY WILL BE INVALIDATED IN THE FOLLOWING CASES:

- Pump motor cover opened
- Product connected to an incorrect supply voltage
- Pump used with all liquid other than condensates from air conditioning units.
- Incorrect use of the pump by the customer
- Alarm not connected

Before using the product, the user must determine whether it is compatible with his or her intended use of the product. They will be responsible for all risks and legal implications resulting from its use or installation.

SICCOM SAS reserves the right to modify the product completely or partially without first informing its customers about it

CONFORMITY CERTIFICATE SICCOM SAS

Z.I. Les Bordes 2 rue Gustave Madiot - 91922 Bondoufle Cedex - FRANCE declare that the mini FLOWATCH® is in conformity with :
 • NF EN 60 950 (safety).
 • directive 73/23/CEE.
 • electromagnetic compatibility directive 89/336/CEE.

D

① HINWEIS

Mit geringem Platzaufwand kann unsere mini FLOWATCH 2 STILLE einfach in jede Klimaanlage eingebaut werden (Decken-, Wand- oder Konsole-Anlage), deren Kälteleistung 10 KW (34 kBtu, 2,8 tons) nicht überschreitet. Die mini FLOWATCH® 2 besteht aus den zwei folgenden Teilen :

- der Pumpeneinheit (Pumpe inkl. Steuerung)
- dem Schwimmerschalter (3 Niveaus Pumpen-Aus, Pumpen-Ein und Alarm-Ein)

Allgemeine technische Daten :

Maximale Leistung :	15 Liter / Stunde
Maximale Fördermenge :	10 meter
Maximale Einsaugung :	2 Meter
Einspeisung der Pumpeneinheit :	220-240 V 50/60 Hz
Leistungsaufnahme der Pumpe :	19W
Schutzklasse:	IP64
Thermische Sicherung :	Ja. Mit auto-restart.
Geräuschpegel :	19,7 dBA* bei 1 Meter
* = durchschnittlicher Druckpegel bei 1 Meter, berechnet auf den Schallleistungspegel LWAd = 32,80 dBA (Ref. 1 pW), Norm NF EN ISO 3744 & 4871	
Arbeitstemperatur :	5°C bis 45°C

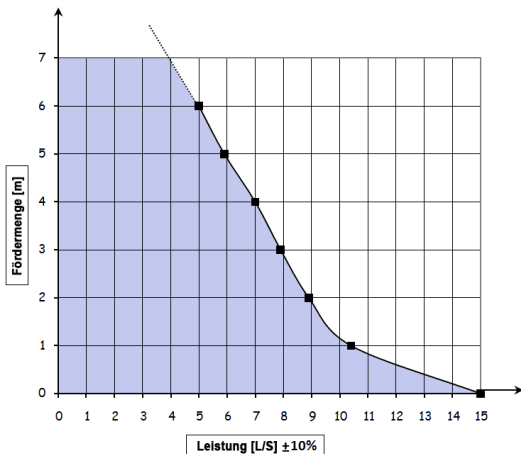

2 INSTALLATION

2.a DIE PUMPENEINHEIT.

Die Einspeisung muss von einem anderen Netz als von der Klimaanlage herkommen. Vor der Installation das Klimagerät spannungsfrei schalten.

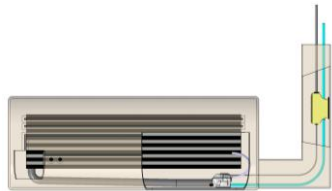

Benutzen Sie das mitgelieferte 3adriges Spannungskabel zum Anschluss der Pumpeneinheit:	
✓ Blau / Neutral	
✓ Braun / Spannung	
✓ Gelb+Grün / Erdung	

Der Alarm.

Die mini FLOWWATCH® 2 STILLE verfügt über einen Alarmwechselkontakt mit einer maximalen Schaltleistung von 5 A(resistiv) bei 250 V/AC und einer minimalen Schaltleistung von 10mA bei 5V/DC. Der Alarm dient zum Schalten eines externen Schall- oder Lichtsignals – gegen Überlaufen (NO-Schalter) und um die Kälteerzeugung auszuschalten (NC-Schalter). Unterbrechen Sie alle Einspeisungen während Einrichtung.

VORSICHT : die Schaltleistung ist auf maximal 5 A begrenzt (resistiv).

Bitte benutzen Sie das mitgelieferte 3 adrige Kabel wie folgt:

Schwarz = normal geschlossen = NC / Weiss = kommend = C /

Lila = normal offen = NO

Falls die Schaltleistung nicht ausreichend sein sollte, verwenden Sie bitte ein stärkeres externes Relais.

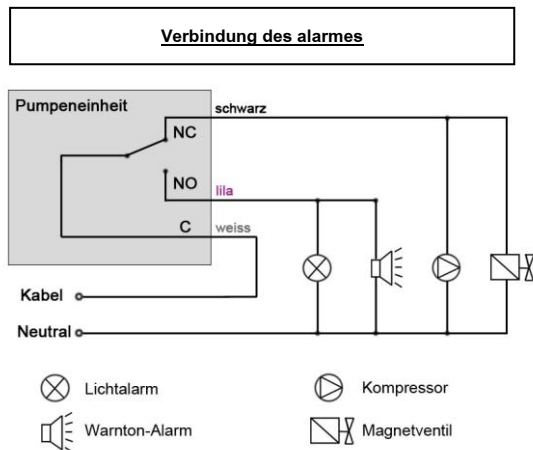

Montage der Pumpeneinheit.

Die Pumpeneinheit kann in dem Klimagerät selbst, in einem Schacht (Siehe Skizze) oder in der Zwischendecke montiert werden.. Um die Pumpeneinheit herum muss genügend Raum frei gelassen werden, damit die Pumpeneinheit bei Dauerbetrieb abkühlen kann. Die Pumpeneinheit darf nicht isoliert werden!

Der Abwasserschlauch am Pumpenausgang (nicht mitgeliefert) sollte einen Innendurchmesser von 6 x 9 mm haben und mit dem Reduzierstück am Ablaufschlauch, (bereits an der Pumpe befestigt) angeschlossen werden. Der Pfeil auf der Pumpeneinheit gibt die Strömungsrichtung an. Bitte beachten!

2.b SCHWIMMERSCHALTER

Der Schwimmerschalter wird von der Pumpeneinheit mit Kleinspannung gespeist. Es ist unbedingt notwendig, die Vierleitersteckverbindung (mitgeliefert) zu verwenden! Eine Bogenmuffe (mitgeliefert) ist zwischen Schimmerschalter und dem Wasserbehälter des Klimagerätes anzubringen. Das Kondenswasser wird über den 1,85-Meter-Schlauch (mitgeliefert) mit einem Innendurchmesser von 5 mm angesaugt. Entlüftungrohr (mitgeliefert) mit Innendurchmesser 4 mm und Länge 150 mm

anschließen.

Montage Schwimmerschalter

Der Schwimmerschalter ist waagrecht mit Hilfe der Befestigungsschiene (mitgeliefert) zu montieren. Wählen Sie den passenden Ausgang am Schwimmerschalter zur Pumpeneinheit und verschließen Sie den nicht benötigten mit der schwarzen Verschlusskappe.

WICHTIG : Bevor Sie den Schwimmerschalter elektrisch verkabeln, überprüfen Sie die Steckverbindung auf Nässe und Verschmutzung.

Der Ablauf des Pumpen-Kondensatschlauchs sollte immer höher liegen als der Schwimmerschalter selbst. Wenn dies nicht der Fall sein sollte, ist es notwendig, den Auslass des Kondensatschlauchs an einen anderen Schlauch mit einem größeren Durchmesser anzuschließen, um Saug- oder Abziehscheinungen zu vermeiden. Wenden Sie sich für weitere Auskunft an Ihren Händler.

3 BETRIEB

Sehen Sie zu, daß der Behälter Ihrer Klimaanlage für das Kondenswasser hoch genug ist, damit er auch beim Überschreiten des Alarms der Schwimmerschalter das Mehrkondenswasser bei Stromausfall noch beinhalten kann.

Vor der endgültigen Installation wird empfohlen, den ordentlichen Betrieb der Pumpe für das Hochpumpen vom Kondenswasser zu überprüfen.

- der Behälter soll nie die Pumpe ohne Wasser funktionieren lassen (Pumpe Beschädigung Risiko)
- der Behälter der Klimaanlage soll mit Wasser abgespült werden, um alle metallischen Partikeln und Fremdkörper zu beseitigen.
- Der Behälter soll an Stelle und Ort installiert werden, um das Kondenswasser der installierten Klimaanlage aufzufangen.
- Wasser in den Behälter der Klimaanlage einschenken.
- Die Inbetriebnahme der Pumpe überprüfen und die Entleerung des Wassers durch die Pumpe, dann die Pumpe Ausschaltung wahrnehmen.
- Der Alarm soll getestet werden, indem Wasser ununterbrochen eingeschenkt wird, auch weiter nach dem Inbetriebsetzen der Pumpe, damit der Schwimmer den Alarm betätigt.

3.a UNTERHALTUNG UND PFLEGE

Unterhaltungsarbeiten an der Kondensatpumpe **DÜRFEN NUR SPANNUNGSFREI** erfolgen. Dies erfolgt entweder am Anfang der Saison oder regelmäßig, wenn die Pumpe das ganze Jahr benutzt wird. Den Deckel, den Filter und den Schwimmer wegnehmen. Die Innenseite des Behälters und den Schwimmer anhand einer Javellauge (5%) reinigen. **Gründlich spülen nach dem Gebrauch von Reinigungsmitteln.** Den Schwimmer - mit dem Magnet nach oben - und den Filter wieder in Platz bringen. Den Deckel wieder in Stellung bringen und ein Betriebstest durchführen. Erst dann wird der Behälter in der Klimaanlage wieder angebracht.

Machen sie sicher dass das Gelenk des Deckels in dem Gehäuse liegt.

3.b ZUR SICHERHEIT

- Alle Produkte sind IP64 geschützt (NF EN 60529 Standart)
- Unberührungsschutzkontakt SICCOM stark empfiehlt diesen Alarm mit sonoren und/oder visuellen Signal zu verbinden
- Eine thermische Sicherung, die + 70° C eingestellt ist, erheizungsschutz mit automatischer Wiedereinschaltung
- Erdung der Pumpe.

4 GARANTIE

Bei Auslieferung gewährleisten wir den einwandfreien Betriebszustand Ihrer Pumpe. Für die von der SICCOM SAS hergestellten Pumpen gilt eine 2jährige Garantie (24 Monate) ab Datum der Rechnungsstellung der SICCOM SAS für jegliche Betriebsfehler. Kunden außerhalb von Frankreich müssen bei festgestelltem Fehler die Pumpe auf eigene Kosten an den nächstgelegenen SICCOM SAS-Vertrieb zurück senden. Alle eingesandten Produkte werden anhand des Nachvollziehbarkeitscodes und der festgestellten technischen Leistungen komplett auf Herkunft und Betrieb untersucht. Ist der Defekt nicht auf fehlerhafte Nutzung der Pumpe zurückzuführen und wenn die Montageanweisungen eingehalten wurden, wird das Produkt ersetzt oder repariert.

EINSCHRÄNKUNGEN:

Jegliche stillschweigende Garantie ist auf die ausdrückliche vorgenannte Garantiezeit beschränkt. Die Verantwortung in Verbindung mit der Garantie der SICCOM SAS ist streng auf Austausch oder Reparatur des gelieferten Produktes zuzüglich zu den Transportkosten zum ursprünglichen Ort der Auslieferung beschränkt.

WEDER DER VERKÄUFER, NOCH DER HERSTELLER ÜBERNIMMT EINE HAFTUNG FÜR VERLETZUNGEN ODER SCHÄDEN IN DIREKTEM ZUSAMMENHANG MIT DEM PRODUKT ODER AUFGRUND DESSEN ANWENDUNG (EINSCHLIESSLICH, ABER NICHT BEGRENZT AUF DEN VERLUST VON FINANZIELLEM GEWINN, UMSATZVERLUSTEN, SCHÄDEN AN GÜTERN ODER PERSONEN IN DIREKTEM ZUSAMMENHANG MIT DEM PRODUKT ODER AUFGRUND DESSEN NUTZUNG) ODER FÜR BEEINTRÄCHTIGUNGEN AUFGRUND DER NUTZUNG ODER UNMÖGLICHKEIT DER NUTZUNG DES PRODUKTES. DER BENUTZER ERKENNT AN, DASS ES FÜR DIESEN FALL WEDER RECHTSMITTEL NOCH SCHADENSERSATZ GIBT.

IN FOLGENDEN FÄLLEN VERLIERT DIE GARANTIE IHRE GÜLTIGKEIT:

- Abdeckung des Motors oder der Pumpe offen
- Produkt an ungeeignete Netzspannung angeschlossen
- Pumpenverwendung mit jeder anderen Flüssigkeit als dem Kondenswasser aus einer Klimaanlage
- Fehlerhafter Einsatz der Pumpe seitens des Kunden
- Nicht angeschlossener Alarm

Vor der Nutzung prüft der Benutzer, dass das Produkt für den beabsichtigten Einsatz geeignet ist. Er übernimmt alle Risiken und rechtlichen Konsequenzen in Verbindung mit der Nutzung und der Anlage.

Die Firma SICCOM SAS behält sich das Recht vor, das Produkt ganz oder teilweise zu ändern, ohne zuvor ihre Kunden zu informieren.

BEREINSTIMMUNGSBESCHEINIGUNG SICCOM SAS

Z.I. Les Bordes 2 rue Gustave Madiot - 91922 Bondoufle Cedex - FRANCE erklärt, dass die mini FLOWWATCH®, den folgenden Normen entspricht

- NF EN 60 950 (Sicherheit).
- richtlinie 73/23/CEE.
- elektromagnetischerichtlinie 89/336/CEE.

1 AVVERTEBZE

Di scarso ingombro, il Mini FLOWWATCH® 2 SILENCE si colloca facilmente in tutti i climatizzatori (A soffitto, murali e pensili) la cui potenza frigorifera non supera i 10 KW (34.000 Btu, 2,8 tons). Il mini FLOWWATCH® 2 SILENCE è composto da due elementi:

- blocco pompa (pompa + scheda di gestione)
- blocco di rivelazione (3 livelli con galleggiante: Marcia pompa, arresto pompa e allarme)

Caratteristiche generali

Portata max. :	15 l/ora
Mandata max. :	10 metri

Aspirazione max : 2 metri
 Alimentazione blocco pompa : 220-240 V 50/60 Hz
 Potenza pompa : 19 W
Grado di protezione : IP64
 Elemento protettivo termico : Sì
Livello sonoro : 19.7 dBA* a 1 metro
 * = Valore medio di pressione a 1 m, calcolato a un livello di potenza acustica Lw_{ad} = 32.80 dBA* (ref 1 pw) NF EN ISO 3744 & 4871
 Temperatura di utilizzo : da 5°C a 45°C

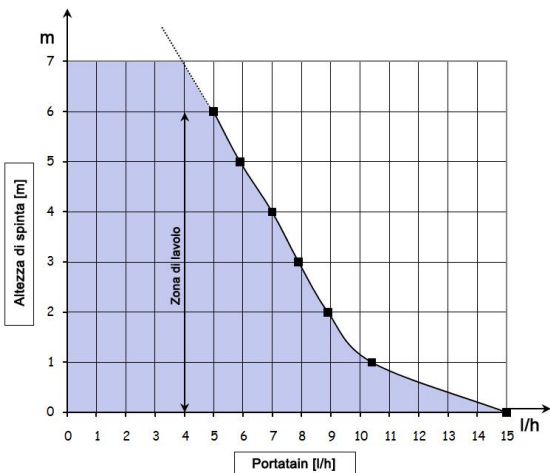

② MESSA IN SERVIZIO

2.1 IL BLOCCO POMPA

L'alimentazione deve provenire da una fonte diversa da quella del climatizzatore. Verificare che i connettori siano inseriti, prima di dare tensione.

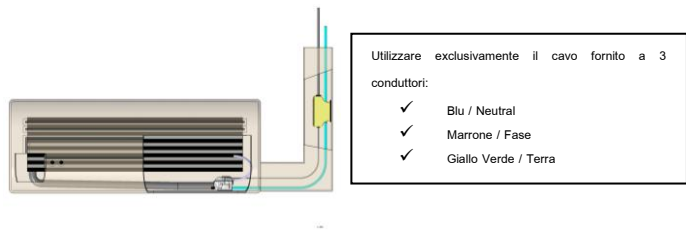

L'allarme

Disponete di un contatto invertitore per una tensione max. DI 250 Vac. Il suo potere di interruzione è di 5 A. Utilizzare l'allarme per segnalare in modo acustico o visivo di un qualsiasi rischio di straripamento (contatto NO) e per interrompere la produzione frigorifera (contatto NC). **ATTENZIONE** : il vostro potere di interruzione è limitato a 5 A max. (resistivo). Utilizzare un relè per correnti superiori.

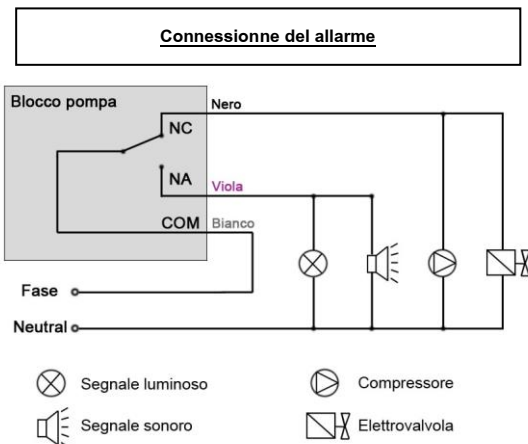

Installazione del blocco pompa.

Il blocco pompa può essere fissato nel condizionatore, in una canalina schema qui accanto o nel controsoffitto. Per questo è prevista una schiuma adesiva doppio lato. Tramite il biadesivo è compreso nel kit. Va preservato uno spazio intorno al blocco pompa per consentire il suo raffreddamento in caso di funzionamento prolungato. Il tubo di mandata (non fornito) deve avere un diametro di 6 x 9 mm per essere inserito nel raccordo riduttore di 4 x 6,4 mm (fornito). Usare il collare di serraggio per fissare correttamente il tubo di mandata alla pompa. Rispettare il senso di scarico indicato dalla freccia sul blocco pompa.

2.2 IL BLOCCO DI RILEVAZIONE

Il serbatoio viene alimentato a **TENSIONE MOLTO BASSA** dal blocco pompa. È tassativo usare il cavo 4 conduttori fornito. Un manicotto a gomito flessibile (fornito) consente di collegare il blocco di rilevazione alla vaschetta del climatizzatore. L'aspirazione va effettuata mediante un tubo flessibile di 1,85 metri (fornito) con un diametro interno di 5 mm. Collegare il tubo di sfiato (fornito), diametro interno 4 mm e lunghezza 150 mm.

Installazione del blocco di rilevazione.

Il blocco di rilevazione va posizionato e fissato in posizione orizzontale mediante la staffa di fissaggio (fornita) se possibile. L'uscita del tubo di mandata della pompa deve essere sempre più alta del blocco di rilevazione. In caso contrario, è indispensabile collegare l'uscita del tubo di mandata ad un altro tubo il cui diametro è superiore al fine di sopprimere il fenomeno di aspirazione o di sifonamento. Un'informazione completa è disponibile presso il vostro rivenditore.

③ FUNZIONAMENTO

Assicuratevi che la vaschetta della condensa del vostro climatizzatore sia abbastanza alta per potere, superata la soglia d'allarme del blocco di rilevazione, contenere la condensa in caso di interruzione elettrica. Si raccomanda, prima di ogni installazione definitiva, di provare il corretto funzionamento della pompa di sollevamento della condensa.

- sciacquare abbondantemente con acqua la vaschetta del climatizzatore per eliminare tutte le particelle meccaniche e corpi estranei.
- Posizionare il serbatoio al suo posto per raccogliere la condensa del climatizzatore installato.
- Versare acqua nella cassetta del climatizzatore.
- Controllare la messa in moto della pompa e costatare l'evacuazione dell'acqua tramite la pompa, poi la sua interruzione.
- Provare l'allarme versando dell'acqua in continuo anche oltre la messa in moto della pompa fino a quando il galleggiante attiva l'allarme.

3.1 MANUTENZIONE

Ogni intervento sulla pompa di sollevamento della condensa **DEVE ESSERE EFFETTUATO CON TENSIONE DISINERITA**. All'inizio della stagione o regolarmente se la pompa viene usata tutto l'anno. Togliere il coperchio, il filtro e il galleggiante. Pulire l'interno del serbatoio nonché il galleggiante con una soluzione acqua + candeggina (5%). **Risciacquare abbondantemente dopo l'uso di prodotti per la pulizia.** Ricollocare il galleggiante con la calamita posizionata verso l'alto nonché il filtro. Ricollocare il coperchio ed effettuare un test di funzionamento prima di rimettere il serbatoio nel climatizzatore.

3.2 SICUREZZA

La nostra pompa fornisce un segnale d'allarme destinato ad alimentare un dispositivo sonoro luminoso che SICCOM raccomanda fortemente di collegare.

- Prodotto IP64 nella sua totalità
- Un'allarme antistraripamento
- Un elemento protettivo termico calibrato a +70°C. Questo elemento protettivo termico ha un dispositivo di riarmo automatico.
- Un collegamento di terra alla pompa.

④ GARANZIA

Questa pompa è garantita in perfetto stato di funzionamento alla consegna. Le pompe prodotte da SICCOM SAS sono garantite 2 anni (24 mesi) a decorrere dalla data di fatturazione di SICCOM SAS contro qualsiasi difetto di funzionamento. I Clienti non basati in Francia devono, in caso di guasto constatato, rinvviare la pompa con porto pagato al distributore SICCOM SAS più vicino. Tutti i prodotti restituiti saranno oggetto di un'analisi completa sull'origine e il funzionamento in relazione con il rispettivo codice di tracciabilità e con le performance tecniche constatate. In caso di assenza di guasto legato ad uno scorretto utilizzo della pompa e al rispetto delle prescrizioni d'installazione, il prodotto verrà sostituito o riparato.

RESTRIZIONI:

Qualsiasi garanzia implicita sarà limitata alla durata della garanzia esplicita precisata qui sopra. In ogni caso, la responsabilità legata alla garanzia di SICCOM SAS è strettamente limitata alla sostituzione o alla riparazione del prodotto fornito più il costo del trasporto fino al luogo di consegna originale.

IL RIVENDITORE E IL FABBRICANTE NON SI ASSUMONO ALCUNA RESPONSABILITÀ IN CASO DI LESIONI O DANNI DIRETTAMENTE LEGATI AL PRODOTTO O CONSECUATIVI AL SUO UTILIZZO (INCLUSI, IN MANIERA TUTTAVIA NON RESTRITTIVA, LE PERDITE DI PROFITTI FINANZIARI, LE PERDITE DI FATTURATO, I DANNI AI BENI O ALLE PERSONE DIRETTAMENTE LEGATI AL PRODOTTO O CONSECUATIVI AL SUO UTILIZZO) COSÌ COME IN CASO DI PREGIUDIZIO DERIVANTE DALL'UTILIZZO O DALL'IMPOSSIBILITÀ DI UTILIZZARE IL PRODOTTO. DAL CANTO SUO L'UTENTE RICONOSCE CHE TALE SITUAZIONE È SENZA POSSIBILITÀ DI RICORSO NÉ DI INDENNIZZO.

LA GARANZIA SARÀ INVALIDATA NEI SEGUENTI CASI:

- Coperchio del motore della pompa aperto
- Prodotto collegato ad una scorretta tensione di rete
- Pompa utilizzata con tutt'altro liquido che condensa prodotta da un climatizzatore.
- Scorretto utilizzo della pompa da parte del Cliente
- Allarme non collegato

Prima dell'utilizzo, l'utente determinerà la compatibilità del prodotto con l'utilizzo che desidera farne. L'utente sosterrà ogni rischio e implicazione legale relativi all'utilizzo e all'installazione dell'apparecchio.

SICCOM SAS si riserva il diritto di modificare totalmente o parzialmente il prodotto senza informarne preliminarmente i propri clienti.

CERTIFICATO DI CONFORMITÀ SICCOM SAS

Z.I. Les Bordes 2 rue Gustave Madiot - 91922 Bondoufle Cedex - FRANCE dichiara che la mini FLOWATCH® conforme a :
 • NF EN 60 950 (sicurezza).
 • direttiva 73/23/CEE.
 • direttiva compatibilità elettromagnetica 89/336/CEE.

E

① ADVERTENCIA

De reducidas dimensiones, el Mini FLOWATCH® 2 SILENCIO se integra con facilidad a todos los climatizadores (de techo, murales y consolas) cuyos potencia frigorífica no exceda los 10 KW (34 Btu, 2.8 tons).

El mini FLOWATCH® 2 SILENCIO se compone de dos elementos:

- bloque bomba (bomba + tarjeta de gestión)
- bloque de detección (3 niveles por flotador, Parada bomba, Puesta en funcionamiento bomba y Alarma).

Características generales

Caudal máximo:	15 l/h
Compresión máxima:	10 metros
Aspiración máxima:	2 metros
Alimentación bloque bomba:	220-240 V 50/60 Hz
Potencia bomba:	19 W
Índice de protección:	IP64
Protector térmico:	Sí. Vuelve a ponerse en marcha Automáticamente.
Nivel sonoro:	19.7 dBA* a 1 metro
* = nivel de presión moyen a 1 metro según norma **NF EN ISO 3744 y 4871(LpA en dB/réf 20uPa) ** nivel de potencia acustica Lw _{ad} = 32.8 dBA (ref 1Pw)	
Temperatura de utilización:	de 5°C a 45°C

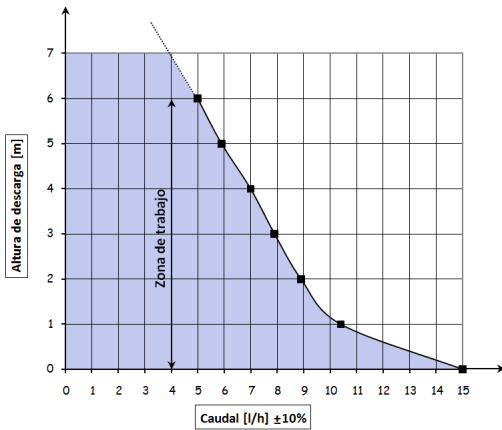

2 PUESTA EN SERVICIO

2.a EL BLOQUE BOMBA

La alimentación debe proceder de una red diferente de la del acondicionador. Es imprescindible que sea cortada durante la instalación.

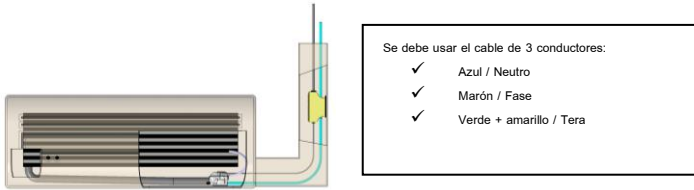

La alarma

Usted dispone de un contacto inversor de capacidad 250 Vca máximo. Su poder de corte es de 5 A (resistivo). Utilizar la alarma para informar (señal sonora o visual) cualquier riesgo de desborde (contacto NO) y para cortar la producción frigorífica (contacto NC). **ATENCIÓN:** su poder de corte se limita a 5 A. máximo (resistivo). Utilizar un relé más potente si esto no es suficiente.

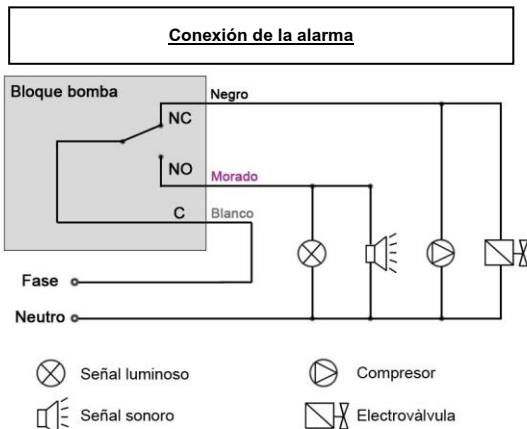

Instalación del bloque de bomba.

El bloque de bomba puede fijarse en el climatizador, en una canaleta (ver el esquema adjunto) o en un falso techo. A tal efecto, se facilita una espuma adhesiva de doble cara. Debe guardarse un espacio de separación en torno al bloque de bomba, para permitir que se enfríe en caso de funcionamiento prolongado. El tubo de descarga (no suministrado) debe poseer un diámetro 6 x 9 mm para ser colocado en el reductor 4 x 6,4 mm (ya instalado). Utilizar una abrazadera de sujeción (no incluida) para fijar de forma duradera el tubo de descarga a la bomba. Respetar el sentido de flujo que indica la flecha del bloque de bomba.

2.b EL BLOQUE DE DETECCIÓN

El bloque de detección está alimentado por el bloque de bomba a una TENSIÓN MUY BAJA. Es obligatorio utilizar el cable de 4 conductores que se suministra a tal efecto. Un manguito flexible acodado (suministrado) permite conectar el bloque de detección al recipiente del climatizador para la mini FLOWWATCH® 2 SILENCIO. La aspiración debe efectuarse mediante un tubo flexible de 1,85 metros (suministrado), de un diámetro interior de 5 mm. Utilizar las dos abrazaderas de sujeción (suministradas) para fijar el tubo flexible a la altura del bloque de detección y de la bomba. Conectar el tubo de respiración (suministrado), de un diámetro interior de 4 mm y una longitud de 150 mm.

Instalación del bloque de detección

Para la Mini FLOWWATCH® 2 SILENCIO mini, el bloque de detección debe estar situado y fijado en posición horizontal, si es posible por medio de la guía de fijación (suministrada). Se debe elegir el sentido de evacuación más adaptado a la aplicación y obstruir con el tapón negro la salida de evacuación que no se vaya a utilizar.

- Antes de unir los conectores, comprobar que están secos, limpios y apagados.
- Unir todos los conectores respetando la polarización y los trinquetes.

La salida del tubo de descarga de la bomba debe estar situada siempre por encima del bloque de detección. En caso contrario, es fundamental conectar la salida del tubo de descarga a otro tubo, cuyo diámetro sea superior, con el objetivo de evitar el fenómeno de aspiración o de sifón. Su distribuidor le facilitará toda la información al respecto

3 FUNCIONAMIENTO

Asegúrese que el tanque de los condensados de su climatizador se encuentra lo suficientemente alto para que más allá de la alarma del bloque de detección pueda contener los condensados en caso de corte eléctrico. Antes de toda instalación definitiva, se aconseja probar el correcto funcionamiento de la bomba de elevación de condensados.

- Aclarar abundantemente con agua el tanque del climatizador para eliminar todas las partículas metálicas y cuerpos extraños.
- Posicionar el depósito en su lugar para coleccionar los condensados del aire acondicionado instalado.
- Verter agua en el tanque del aire acondicionado.
- Verificar la puesta en funcionamiento de la bomba y observar la evacuación del agua por la bomba, luego su parada.
- Probar la alarma vertiendo agua en continuo, incluso más allá de la puesta en funcionamiento de la bomba para que el flotador active la alarma.

3.a MANTENIMIENTO

Cualquiera intervención en la bomba de elevación de los condensados **SE DEBE EFECTUAR SIN TENSION** Al comienzo de la temporada o con regularidad si la bomba se utiliza durante todo el año. Retirar la capa, el filtro y el flotador. Limpiar el interior del depósito, así como el flotador con una solución de agua + lejía (5%). **Risciacquare abbondantemente dopo l'uso di prodotti per la pulizia.** Ricollocare il galleggiante con la calamita posizionata verso l'alto nonché il filtro. Ricollocare il coperchio ed effettuare un test di funzionamento prima di rimettere il serbatoio nel climatizzatore.

3.b SEGURIDAD

- Producto IP64 en su totalidad (norma NF EN 60529)
- un senal diseñado para alimentar una alarma luminosa o sonora que SICCOM recomienda fuertemente de conectar a un senal luminoso o sonoro.
- un protector térmico calibrador a + 70°C. Este protector térmico tiene un redisparo automático,
- una puesta a tierra de la bomba.

4 GARANTÍA

Su bomba está garantizada en perfecto estado de funcionamiento a su entrega. Las bombas fabricadas por SICCOM SAS tienen una garantía de 2 años (24 meses) a partir de la fecha de facturación de SICCOM SAS, contra cualquier fallo de funcionamiento. En caso de constatar un fallo, aquellos clientes que no residan en Francia deberán enviar la bomba a portes pagados al distribuidor de SICCOM SAS más cercano. Todos los productos que se devuelvan se someterán a un análisis completo de origen y de funcionamiento en relación con su código de trazabilidad y con los rendimientos técnicos constatados. El producto se cambiará o reparará en caso de que no se constate ningún fallo asociado a un uso incorrecto de la bomba o al cumplimiento de las instrucciones de instalación.

RESTRICCIONES:

Cualquier garantía implícita se limitará al período de garantía expresa que se indica anteriormente. En todos los casos, la responsabilidad asociada a la garantía de SICCOM SAS se limitará estrictamente al cambio o a la reparación del producto suministrado al que se sumará el coste de su transporte hasta el lugar de entrega de origen.

NI EL VENDEDOR NI EL FABRICANTE SE HARÁN RESPONSABLES EN CASO DE HERIDAS O DAÑOS DIRECTAMENTE RELACIONADOS CON EL PRODUCTO O COMO CONSECUENCIA DE SU USO (INCLUIDO, PERO DE MANERA NO RESTRICTIVA, LAS PÉRDIDAS DE INGRESOS FINANCIEROS, PÉRDIDAS DE CIFRAS DE NEGOCIOS, DAÑOS A LOS BIENES O A LAS PERSONAS DIRECTAMENTE RELACIONADOS CON EL PRODUCTO O COMO CONSECUENCIA DE SU USO) ASÍ COMO DE CUALQUIER PERJUICIO DERIVADO DEL USO O DE LA IMPOSIBILIDAD DE UTILIZAR EL PRODUCTO. EL USUARIO DEBERÁ ACEPTAR ESTA SITUACIÓN COMO IMPOSIBLE DE RECURRER NI DE OBTENER UNA COMPENSACIÓN.

LA GARANTÍA NO TENDRÁ EFECTO EN LOS SIGUIENTES CASOS:

- Carcasa del motor de la bomba abierta
- Producto conectado a una tensión eléctrica incorrecta
- Bomba usada con otro líquido que el agua de condensados de un climatizador.
- Uso incorrecto de la bomba por parte del cliente
- Alarma desconectada

Antes de cualquier uso, el usuario deberá determinar la compatibilidad del producto con el uso al que desea someterlo. Éste deberá asumir cualquier riesgo e implicación legal relacionados con su uso y su instalación.

SICCOM SAS se reserva el derecho a modificar todo o parte del producto sin comunicárselo previamente a sus clientes.

CERTIFICADO DE CONFORMIDAD SICCOM SAS

Z.I. Les Bordes 2 rue Gustave Madiot - 91922 Bondoufle Cedex - FRANCE declara que el mini FLOWWATCH® está conforme a:

- NF EN 60 950 (seguridad).
- directiva 73/23/CEE
- directiva compatibilidad electromagnetica 89/336/CEE.

PL

1 OPIS

Niewielkich rozmiarów urządzenie mini FLOWWATCH® 2 SILENCE łatwo integruje się z wszystkimi modelami klimatyzatorów (sufitowymi, ściennymi oraz stojącymi) o mocy nieprzekraczającej 10 kW (36000 kBtu, 2,8 tony).

Mini FLOWWATCH® 2 SILENCE składa się z dwóch modułów:

- blok pompy (pompa + obwody sterowania)
 - blok detekcji
- (3-poziomowy pływak: wyłączenie pompy, włączenie pompy i alarm)

Charakterystyka ogólna

Maksymalne natężenie przepływu:	15 litrów/ godzinę.
Maks. zasięg tłoczenia:	10 metrów
Maks. zasysanie:	2 metry
Napięcie:	220-240 V 50/60 Hz
Moc pompy:	19 W
Poziom ochrony:	IP64
Ochrona termiczna:	tak, z automatycznym restartem
Poziom hałasu:	19,7 dBA* z odległości 1 metra

* = Średni poziom ciśnienia w odległości 1 metra, obliczony w oparciu o poziom mocy akustycznej Lwad = 32,80 dBA (ref. 1pw) Normy ISO NF EN 3744 oraz 4871.

Temperatura robocza: Od 5°C do 45°C

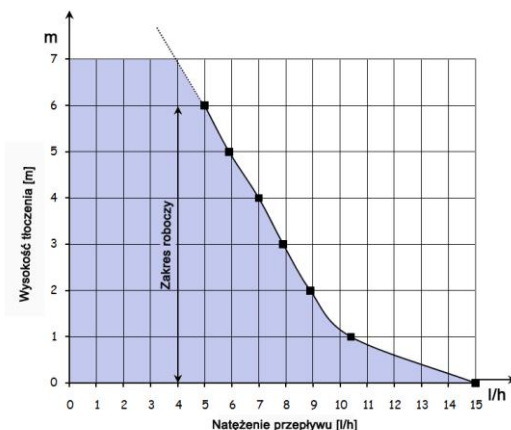

2. INSTALACJA

2.a MODUŁ POMPY

Zasilanie musi pochodzić z innej sieci niż sieć zasilająca klimatyzator.
Przed instalacją należy odłączyć wszelkie źródła zasilania.

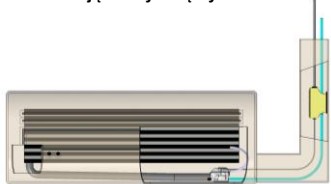

Używać wyłącznie dostarczonego kabla 3-przewodowego:

- ✓ Niebieski / Zero
- ✓ Brązowy / Faza
- ✓ Żółto-zielony / Uziemienie

Alarm.

Urządzenie posiada zestyk przelącznikowy o wrażliwości maks. 5 A (obciążenie rezystywne 250 VAC) oraz wrażliwości min. 10 mA przy 5 VDC. Użyj alarmu, by sygnalizować (światło lub brzęczyk) zagrożenie przepelnieniem (zestyk NO) oraz zatrzymanie wytwarzanie skroplin (zestyk NZ). Używać dostarczonego kabla 3-przewodowego:

Czarny=normalnie zamknięty = NZ biały= wspólny = W fioletowy = normalnie otwarty = NO

Podłączenie alarmu

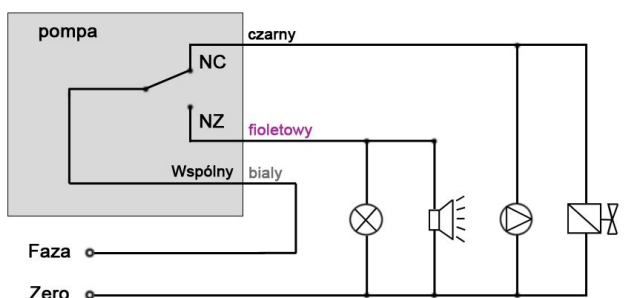

⊗ Alarm świetlny

⊕ Sprężarka

🔊 Alarm dźwięk

⊗ Zawór elektromagnetyczny

Instalacja modułu pompy.

Blok pompy może zostać zamocowany w klimatyzatorze, w rynience (schemat obok) lub w podwieszanym suficie. W tym celu dostarczona jest dwustronna pianka samoprzylepna. Należy zachować wolną przestrzeń dookoła bloku pompy, by umożliwić jej schłodzenie w przypadku długotrwałego działania. Rura tłoczenia (brak w zestawie) powinna mieć 6 x 9 mm średnicy do zamocowania w reduktorze 4 x 6,4 mm (już założonym). Użyć kołnierza dociskowego (brak w zestawie), by trwale przymocować rurę tłoczenia do pompy. Należy przestrzegać kierunku przepływu wskazywanego przez strzałkę na bloku pompy.

2.b MODUŁ DETEKcji.

Moduł detekcji jest zasilany BARDZO NISKIM NAPIĘCIEM przez moduł pompy. Należy koniecznie użyć 4-żyłowego kabla.

Elastyczne kolanko (w zestawie) umożliwi połączenie modułu detekcji z kanałem klimatyzatora dla FLOWATCH® 2 SILENCE. Zasysanie odbywa się poprzez wąż o długości 1,85 m o średnicy wewnętrznej wynoszącej 5 mm (w zestawie). Użyj dwóch zacisków do węża (w zestawie), by bezpiecznie przymocować go do modułu detekcji oraz pompy. Podłącz wąż odpowietrzania (w zestawie) o średnicy wewnętrznej wynoszącej 4 mm oraz długości 150 mm.

Instalacja modułu detekcji

W przypadku mini FLOWATCH® 2 SILENCE, blok detekcji powinien zostać zainstalowany i przymocowany w pozycji poziomej za pomocą dostarczonej szyny mocującej (w zestawie), o ile to możliwe. Wybierz najbardziej odpowiednie gniazdo dla danego zastosowania oraz zamknij czarną zatyczką wylot, który nie będzie używany.

➔ Przed podłączeniem złączy, upewnij się że są czyste, suche i nie znajdują się pod napięciem.

➔ Podłącz wszystkie złącza, zwracając uwagę na zabezpieczenie kierunkowe oraz kompletnie zatrzasknięcie złączy.

Wylot rury tłoczenia pompy musi zawsze znajdować się powyżej bloku detekcji. W przeciwnym wypadku zachodzi konieczność podłączenia wylotu rury tłoczenia do innej rury o większej średnicy, by zapobiec zjawisku zassania i przepływu wstecznego. Szczegółowe informacje na ten temat można uzyskać u sprzedawcy.

3. SPOSÓB DZIAŁANIA

Upewnij się, że zbiornik na skropliny klimatyzatora jest wyższy niż poziom alarmowy modułu detekcji, by zapobiec wypływowi skroplin przed aktywacją alarmu.

Przed ostateczną instalacją należy sprawdzić czy pompa do podnoszenia skroplin działa prawidłowo.

- Nigdy nie dopuszczaj, by pompa działała na sucho (ryzyko uszkodzenia pompy).
- Należy obficie przepłukać wodą zbiornik klimatyzatora, by wyeliminować wszelkie drobiny metalowe oraz ciała obce.
- Ustawić pojemnik na miejscu, by zebrać skropliny z klimatyzatora.
- Wlać wodę do zbiornika na skropliny klimatyzatora
- Sprawdzić czy pompa została uruchomiona oraz czy woda jest odprowadzana przez pompę, a następnie wyłączyć ją.
- Przetestuj działanie alarmu, stopniowo wlewając wodę, dopóki pływak go nie uruchomi.

3.a KONSERWACJA.

Wszelkie prace na pompie do podnoszenia skroplin POWINNY BYĆ PROWADZONE PRZY WYŁĄCZONYM ZASILANIU.

Na początku sezonu lub regularnie, jeśli klimatyzator jest użytkowany przez cały rok: zdjąć pokrywę bloku detekcji, filtr oraz magnes. Wyczyścić wnętrze zbiornika oraz pływak za pomocą 5% wodnego roztworu odkazającego środka wybielającego. **Przepłukać obficie po każdym użyciu środka do czyszczenia. Upewnij się co do prawidłowego położenia gumowej uszczelki w pokrywie.**

Założyć z powrotem pływak, magnesem do góry, oraz filtr. Założyć z powrotem zatyczkę oraz przeprowadzić kompletny test działania.

3.5 BEZPIECZEŃSTWO

- Cały produkt jest zgodny z IP64 (normy NF EN 60529)
- SICCOM zdecydowanie zaleca montaż kabel alarmu wysokiego poziomu do alarmu dźwiękowego lub świetlnego.
- Wyłącznik termiczny ustawiony na 70°C z samoczynnym restartem
- Połączenie z kablem uziemienia pompy

4 Gwarancja

Gwarantujemy, że w momencie dostawy Twoja pompa znajduje się w doskonałym stanie i jest gotowa do działania. Pompy produkowane przez SICCOM SAS posiadają 2-letnią gwarancję (24 miesiące), od daty wystawienia faktury przez SICCOM SAS, od wszelkich wad działania. W razie stwierdzenia wady produktu, Klienci spoza Francji powinni przesłać pompę opłaconą przesyłką do najbliższego dystrybutora SICCOM SAS. Wszelkie zwrócone produkty zostaną poddane kompletnej analizie pochodzenia oraz podjęte zostaną odpowiednie działania w powiązaniu z kodem śledzenia oraz zbadanymi osiągniętymi technicznymi. W razie stwierdzenia braku awarii związanej z nieprawidłowym użytkowaniem pompy oraz jeśli przestrzegano procedur instalacji, produkt zostanie wymieniony lub naprawiony.

OGRANICZENIA:

Wszelka gwarancja dorozumiana będzie ograniczona do czasu trwania gwarancji wyraźnej określonej poniżej. W każdym przypadku, odpowiedzialność związana z gwarancją SICCOM SAS jest ograniczona do wymiany lub naprawy dostarczonego produktu, powiększonej o koszt jego transportu do pierwotnego miejsca dostawy.

SPRZEDAWCA ANI PRODUCENT NIE PONOSI ŻADNEJ ODPOWIEDZIALNOŚCI W RAZIE OBRAŻEN CIAŁA LUB USZKODZEŃ MIENIA POSIADAJĄCYCH BEZPOŚREDNI ZWIĄZEK Z PRODUKTEM LUB W NASTĘPSTWIE JEGO UŻYTKOWANIA (WŁĄCZNIE M.I.N. Z UTRATĄ ZYSKÓW FINANSOWYCH, ZMNIJSZENIA PRZYCHODU, USZKODZEŃ MIENIA LUB OBRAŻEN CIAŁA POSIADAJĄCYCH BEZPOŚREDNI ZWIĄZEK Z PRODUKTEM LUB W NASTĘPSTWIE JEGO UŻYTKOWANIA), A TAKŻE WSZELKICH SZKÓD ZWIĄZANYCH Z UŻYTKOWANIEM LUB NIEMOŻNOŚCIĄ UŻYTKOWANIA PRODUKTU. UŻYTKOWNIK WYRAŻA ZGODĘ NA POWYŻSZE WARUNKI, BEZ PRAWA DO ODWOŁANIA ANI REKOMPENSATY.

GWARANCJA TRACI WAŻNOŚĆ W NASTĘPUJĄCYCH PRZYPADKACH:

- Otwarcie obudowy silnika pompy
- Podłączenie do napięcia innego niż zalecane
- Używanie pompy do innych płynów niż skropliny z klimatyzatorów.
- Nieprawidłowe użytkowanie produktu przez klienta
- Niepodłączenie alarmu

Przed wszelkim użyciem, użytkownik określi zgodność produktu z planowanym zastosowaniem. Użytkownik ponosi wszelkie ryzyko oraz konsekwencje prawne związane z użytkowaniem oraz instalacją pompy.

SICCOM SAS zastrzega sobie prawo do modyfikacji całości lub części produktu bez wcześniejszego informowania klientów o tym fakcie.

CERTYFIKAT ZGODNOŚCI SICCOM SAS

Z.I. Les Bordes 2 rue Gustave Madiot - 91922 Bondoufle Cedex - FRANCE deklaruje, że urządzenie mini FLOWATCH® jest zgodne z następującymi normami:

- NF EN 60 950 (bezpieczeństwo).
- dyrektywa 73/23/EWG.
- dyrektywa o kompatybilności elektromagnetycznej 89/336/EWG.

Русский

1 ПРЕДУПРЕЖДЕНИЕ

Дренажный насос mini FLOWATCH® 2 ТИШИНА легко устанавливается в кондиционеры (настенные, потолочные и консольные) мощностью до 10 кВт (34 кВт, 2,8 tons).

Mini FLOWATCH® 2 ТИШИНА состоит из двух элементов:

- Модуль насоса (насос + схемы управления)
- Модуль датчика уровня (3 уровня поплавка: Остановка работы – Начало работы – Срабатывание аварийной схемы).

Общие характеристики

Макс. производительность:	15 л/ч
Макс. высота нагнетания:	10 м
Макс. высота всасывания:	2 м
Питание:	220-240В, 50/60Гц
Мощность:	19 Вт
Защита от попадания воды:	IP 64
Автоматическая термическая защита:	присутствует (при автоматическом перезапуске)

Уровень шума: 19,7 дБ* на расстоянии 1 м
* = средний уровень давления на расстоянии 1 м, рассчитанный по уровню акустической мощности L_{wad} = 32.80 дБ (ref 1 рв) стандарт NF EN ISO 3744 и 4871.
Температура использования: 5°C - 45°C



2 УСТАНОВКА

2.1a МОДУЛЬ НАСОСА

Важно, чтобы электропитание насоса производилось не из того же самого источника, что и питание кондиционера. Отключите питание на время установки.

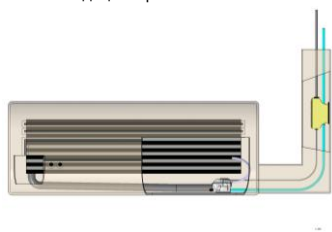

- ✓ Голубой/Н
- ✓ Коричневый/L
- ✓ Желто-зеленый/Заземление

Подключение аварийной схемы

Коммутационная способность контактов: макс. – 5 А/~250В (резистивная нагрузка), мин. — 10 мА/5В. Замыкающий контакт NO можно подсоединить к световому или звуковому сигналу аварийной сигнализации, размыкающий NC служит для остановки работы кондиционера.

Необходимо использовать 3 провода в комплекте:

черный – NC

белый – C

фиолетовый – NO

Подключение аварийной схемы

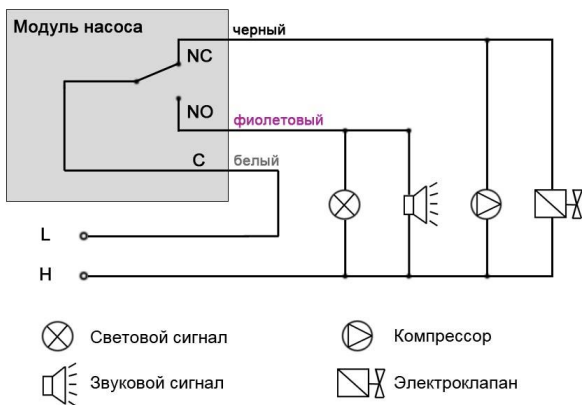

Установка модуля насоса

Модуль насоса может быть установлен внутри кондиционера, а также в защитном коробе, или под потолком. Для этого в комплекте поставляется прокладка с клеящей поверхностью. Важно, чтобы пространство вокруг насоса было достаточным для его охлаждения при длительной и непрерывной работе. Категорически не допускается теплоизоляция насоса. Необходимо использовать нагнетательную трубку (не входит в комплект поставки) диаметром 6 x 9 мм и переходник 4 x 6,4 мм (поставляется уже установленным).

Для надежности соединения помпы и трубки используйте хомут. Следуйте направлению стока, указанному стрелкой на модуле насоса.

2.1b МОДУЛЬ ДАТЧИКА УРОВНЯ

Питание датчика осуществляется от модуля насоса при ОЧЕНЬ НИЗКОМ НАПРЯЖЕНИИ. Необходимо использовать кабель (в комплекте) с четырьмя проводами. Гибкая подводка (в комплекте) служит для соединения датчика уровня и резервуара кондиционера, на который устанавливается мини FLOWWATCH® 2 ТИШИНА. Всасывание производится с помощью соединительной трубки длиной 1,85 м (в комплекте), внутренним диаметром 5мм. Для надежности соединения датчика и насоса с помощью этой трубки, используйте два хомута (в комплекте). Присоедините вентиляционную трубку (в комплекте, внутренний диаметр 4 мм, длина 150 мм).

Установка датчика

Поплавковый датчик насоса мини FLOWWATCH® 2 ТИШИНА необходимо установить строго горизонтально, по возможности при помощи крепежной рейки (в комплекте). В зависимости от установки выберите, с какой стороны датчика будет удаляться конденсат, и закройте с помощью черной заглушки неиспользуемое отверстие.

→ Перед соединением разъемов, проверьте, что соединения сухие и чистые, а питание прибора отключено.

→ соедините разъемы до срабатывания защелкивающего механизма. **Отверстие нагнетательной трубки насоса всегда должно быть выше датчика.** В обратном случае, необходимо соединить нагнетательную трубку с еще одной трубкой большего диаметра, чтобы избежать сифонного эффекта. За более подробной информацией обратитесь к ближайшему дистрибьютеру.

3 ФУНКЦИОНИРОВАНИЕ

Убедитесь, что выше критического уровня датчика в поддоне кондиционера остается пространство для приема конденсата, который может еще поступать после остановки питания.

- Насос никогда не должен работать «на сухую», кроме нескольких секунд при вводе в эксплуатацию. Это может повредить насос.
- Очистите поддон от металлических частиц и других инородных тел.
- Присоедините и установите датчик для сбора конденсата из установленного кондиционера.
- Налейте воды в поддон кондиционера.
- Убедитесь, что насос включается, удаляет конденсат и автоматически отключается.
- Имитируйте аварийную ситуацию, продолжая лить в поддон воду после включения насоса, и убедитесь, что при достижении водой критического уровня поплавков запускает аварийную схему.

3.2 ОБСЛУЖИВАНИЕ

Любые действия с насосом для отвода конденсата ДОЛЖНЫ ПРОИЗВОДИТЬСЯ С ОТКЛЮЧЕННЫМ ПИТАНИЕМ.

Обслуживание необходимо производить перед началом сезона или чаще, если кондиционер эксплуатируется круглый год.

- Снимите крышку датчика, извлеките фильтр и поплавок.
- Очистите их от грязи и промойте внутренности корпуса с раствором жавелевой воды 5%.
- Убедитесь, что каучуковая прокладка, обеспечивающая водонепроницаемость датчика, находится на месте.
- Тщательно промойте после использования чистящих средств
- Поместите фильтр и поплавок (магнитным кольцом вверх) обратно в датчик.
- Закройте крышку датчика. Перед тем, как снова поместить датчик в кондиционер, проведите испытание.

3.3 БЕЗОПАСНОСТЬ

- Изделие с коэффициентом IP 64 (стандарт NF EN 60529)
- Реле, контакты которого обеспечивают срабатывание сигнального устройства (SICCOM СТРОГО рекомендует соединение с внешним звуковым или световым сигнальным устройством)
- Температурная защита двигателя +70°C с автоперезапуском
- Наличие заземляющего провода

4 ГАРАНТИЯ

Гарантируется работоспособность насоса на момент отгрузки.

Гарантийный срок на изделия SICCOM от любых неисправностей – 2 года (24 месяца) с момента приобретения. В случае обнаружения дефекта, покупатели, находящиеся не во Франции, должны переслать неисправный насос ближайшему дистрибьютеру оплаченным отправлением. Все возвращенные изделия будут подвергнуты комплексному исследованию на предмет исследования на предмет будут

и световым сигнальным устройством) сигнала ЮЧЕННЫМ ПИТАНИЕМ. единения зоваться по назначению. оепроисхождения, соответствия заводскому коду и заявленным техническим характеристикам. Если будет установлено, что неисправность не связана с неправильной эксплуатацией насоса и рекомендации данного руководства соблюдены в полном объеме, то изделие будет отремонтировано или заменено.

ОГРАНИЧЕНИЯ:

Любая неявная гарантия будет ограничена действием гарантии, определенной выше. Во всех случаях ответственность, связанная с гарантией SICCOM SAS, ограничена заменой или ремонтом изделия и стоимостью его доставки по исходному адресу потребителя.

НИ ПРОДАВЕЦ, НИ ИЗГОТОВИТЕЛЬ НЕ ЯВЛЯЮТСЯ ОТВЕТСТВЕННЫМИ ЗА ПОВРЕЖДЕНИЯ ИЛИ УБЫТКИ, НЕПОСРЕДСТВЕННО СВЯЗАННЫЕ С ИЗДЕЛИЕМ, ИЛИ ЕГО ИСПОЛЬЗОВАНИЕМ (ВКЛЮЧАЯ ПОТЕРЮ ПРИБЫЛИ, ТОВАРОБОРОТА, ПОВРЕЖДЕНИЯ ТОВАРОВ ИЛИ ПОВРЕЖДЕНИЯ, ПОЛУЧЕННЫЕ ФИЗИЧЕСКИМИ ЛИЦАМИ,

НЕПОСРЕДСТВЕННО СВЯЗАННЫЕ С ИЗДЕЛИЕМ ИЛИ ЕГО ИСПОЛЬЗОВАНИЕМ), ИЛИ ЛЮБОЕ ИНОЕ ПРИЧИНЕНИЕ ВРЕДА, ЯВЛЯЮЩЕГОСЯ РЕЗУЛЬТАТОМ ИСПОЛЬЗОВАНИЯ ИЗДЕЛИЯ ИЛИ НЕСПОСОБНОСТИ ЕГО ИСПОЛЬЗОВАНИЯ. ПОЛЬЗОВАТЕЛЬ СОГЛАШАЕТСЯ, ЧТО В ДАННОЙ СИТУАЦИИ ИМ НЕ МОГУТ ПРЕДЪЯВЛЯТЬСЯ ПРЕТЕНЗИИ, ОН НЕ МОЖЕТ ТРЕБОВАТЬ КОМПЕНСАЦИИ.

ГАРАНТИЯ НЕДЕЙСТВИТЕЛЬНА В СЛЕДУЮЩИХ СЛУЧАЯХ:

- Корпус насоса вскрывался
- Подключение к сети электропитания производилось некорректно
- Насос использовался для жидкости, не являющейся водным Конденсатом кондиционера
- Насос эксплуатировался с нарушением данного руководства
- Аварийная схема не подключалась

Прежде, чем начать использовать изделие, пользователь должен убедиться в том, что изделие будет использоваться по назначению. Пользователь несет ответственность за любые возможные риски и последствия, связанные с установкой и использованием изделия. SICCOM SAS оставляет за собой право вносить изменения в изделия без предварительного уведомления клиентов.

СЕРТИФИКАТ СООТВЕТСТВИЯ SICCOM SAS

Индустриальная зона Ле Борд 2 улица Густава Мадю 91922 Бондуфль - Франция. Помпа FLOWWATCH® TANK

соответствует стандартам:

NF EN 60 950 (безопасность)

• directive 73/23/CEE

• directive compatibilidad electromagnetica 89/336/CEE.

SICCOM

ZI-Les Bordes - 2 rue Gustave Madiot

91070 BONDOUFLE

Tél : + 33 1 60 86 81 48 Fax : + 33 1 60 86 87 57

E-mail : Commercial@siccom.fr